

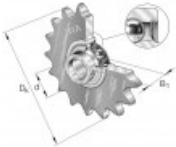

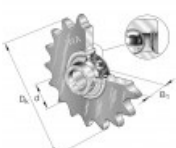

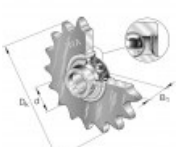

KSR20

Warianty

| | Indeks | Parametry | Dostępność | Cena |
|--|----------------------|-----------|------------|--|
|  | KSR20-B0-12-10-15-16 | | Brak | Ceny produktów widoczne dopiero po zalogowaniu. Jeżeli nie posiadasz konta, zarejestruj się. |
|  | KSR20-L0-16-10-12-16 | | Mało | Ceny produktów widoczne dopiero po zalogowaniu. Jeżeli nie posiadasz konta, zarejestruj się. |
|  | KSR20-B0-08-10-18-08 | | Brak | Ceny produktów widoczne dopiero po zalogowaniu. Jeżeli nie posiadasz konta, zarejestruj się. |
|  | KSR20-B0-16-10-10-15 | | Mało | Ceny produktów widoczne dopiero po zalogowaniu. Jeżeli nie posiadasz konta, zarejestruj się. |
|  | KSR20-L0-16-10-12-15 | | Brak | Ceny produktów widoczne dopiero po zalogowaniu. Jeżeli nie posiadasz konta, zarejestruj się. |
|  | KSR20-B0-10-10-17-15 | | Średnio | Ceny produktów widoczne dopiero po zalogowaniu. Jeżeli nie posiadasz konta, zarejestruj się. |
|  | KSR20-B0-08-10-18-15 | | Mało | Ceny produktów widoczne dopiero po zalogowaniu. Jeżeli nie posiadasz konta, zarejestruj się. |