

HEDAN

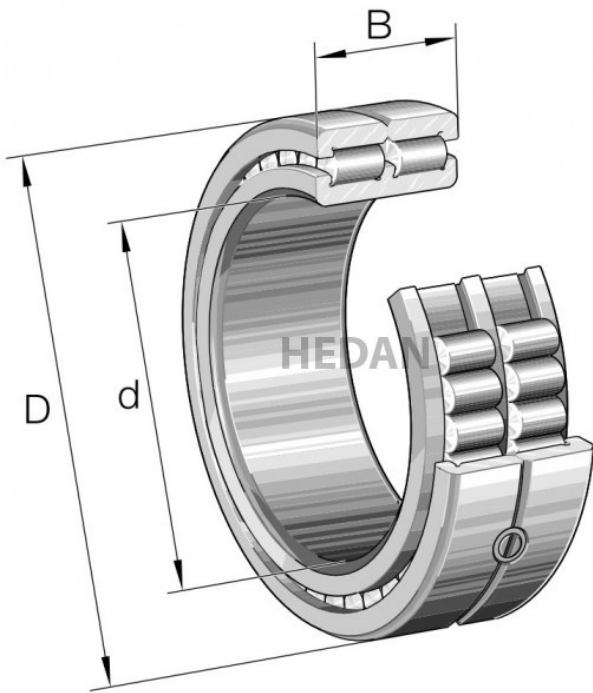

SL0148

Typ: Łożysko walcowe dwurzędowe ustalające z pełną liczbą wałeczków

Przenoszone obciążenie: promieniowe

Temperatura pracy: od -30°C do $+120^{\circ}\text{C}$

Suffixy:

A- Oznaczenie wewnętrzne producenta, nic nie znaczy







C3 - Luz promieniowy większy od normalnego

C4- Luz promieniowy większy od C3

C5- Luz promieniowy większy od C4

TB- Łożyska ze zwiększoną maksymalną obciążalnością osiową

Warianty

	Indeks	Parametry	Dostępność	Cena
	SL014844-A		Brak	Ceny produktów widoczne dopiero po zalogowaniu. Jeżeli nie posiadasz konta, zarejestruj się.
	SL014856-A		Brak	Ceny produktów widoczne dopiero po zalogowaniu. Jeżeli nie posiadasz konta, zarejestruj się.
	SL014860-A		Brak	Ceny produktów widoczne dopiero po zalogowaniu. Jeżeli nie posiadasz konta, zarejestruj się.
	SL014836-A		Brak	Ceny produktów widoczne dopiero po zalogowaniu. Jeżeli nie posiadasz konta, zarejestruj się.
	SL014848-A		Brak	Ceny produktów widoczne dopiero po zalogowaniu. Jeżeli nie posiadasz konta, zarejestruj się.
	SL014838-A		Brak	Ceny produktów widoczne dopiero po zalogowaniu. Jeżeli nie posiadasz konta, zarejestruj się.
	SL014852-A		Brak	Ceny produktów widoczne dopiero po zalogowaniu. Jeżeli nie posiadasz konta, zarejestruj się.